

# 紫外線空氣殺菌機使用說明書

## U036B2



## 目錄

1) 商品介紹 .....	3
2) 產品規格 .....	3
3) 遙控器操作功能介紹 .....	4
3-1) 產品功用名稱 .....	4
3-2) 面板指示燈 .....	6
3-3) 按鈕功能 .....	6
3-4) 面板代碼說明 .....	7
4) 部件更換(燈管、濾網) .....	8
4-1) 燈管更換 .....	8
4-2) 濾網更換 .....	10
5) 配件清單 .....	10
6) 安全注意事項 .....	11
7) 限用物質化學列表 .....	11
8) 使用注意事項 .....	12
9) 故障排除 .....	13
10) 聯絡資訊 .....	13

## 1. 商品介紹

本產品為UV-C空氣殺菌機，使用紫外線燈對吸入設備的空氣進行消毒。紫外線殺菌是一種非常有效的抑菌方法，它利用作用於細菌和病毒核酸（DNA和RNA）的紫外線抑制其生長。

本產品內含兩支紫外線殺菌燈，讓抽入UV-C空氣殺菌機的空氣經由紫外線光消毒空氣後，再由機台上的出風口送出乾淨的空氣。UV-C空氣殺菌機是在室內空間（例如客廳，臥室，辦公室和會議室）中進行空氣消毒的理想選擇。

## 2. 產品規格

UV-C 空氣殺菌機	
型號	U036B2
尺寸	長 400*寬 320*高 120 mm
本體材質	PC+ABS
外觀顏色	本體金屬鐵灰/金屬黑
殺菌處理方式	送風式紫外線照射，抑制空氣中細菌和病毒生長
使用燈管	紫外線 LAMP, PL-L 18W*2
燈管壽命	8000 小時
處理風量	第 5 檔 airflow= 1.5±0.1 m <sup>3</sup> /min 第 4 檔 airflow= 1.0±0.1 m <sup>3</sup> /min 第 3 檔 airflow= 0.7±0.1 m <sup>3</sup> /min 第 2 檔 airflow= 0.3±0.1 m <sup>3</sup> /min 第 1 檔 airflow= 0.1±0.1 m <sup>3</sup> /min
電源電壓	100-230 Vac
額定電流	0.48A
額定功率	1 檔 22 W、2 檔 26 W、3 檔 30 W、4 檔 40 W、5 檔 53 W
重量	3.3 KG
遙控器按鍵	1/2/4/8/常開 小時, 風量開關(1~5 檔風量)
電源線長度	1.5 meter
風扇故障警示功能	面板指示燈顯示 E3
燈管故障警示功能	燈管故障時，面板指示燈顯示 E2 燈管使用達 8000 小時後，面板顯示 E1，並持續運轉

### 3. 遙控器操作功能介紹

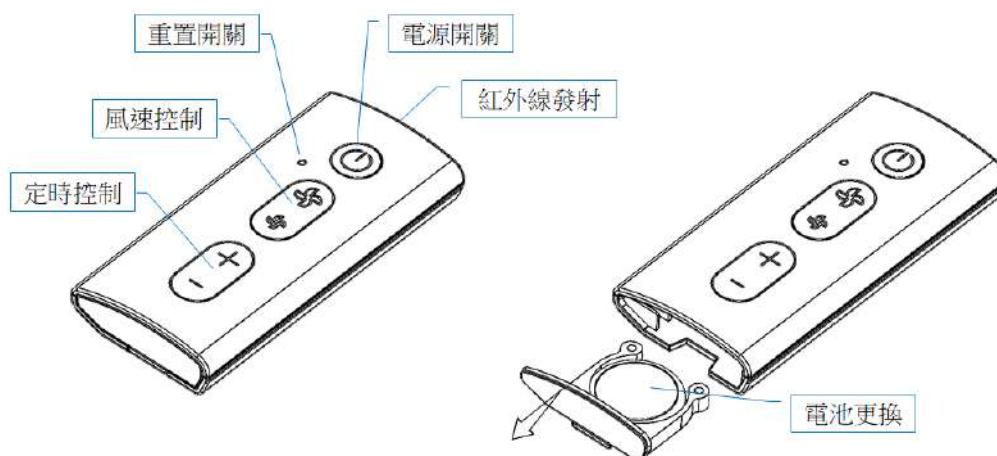

#### 3-1. 產品功用名稱

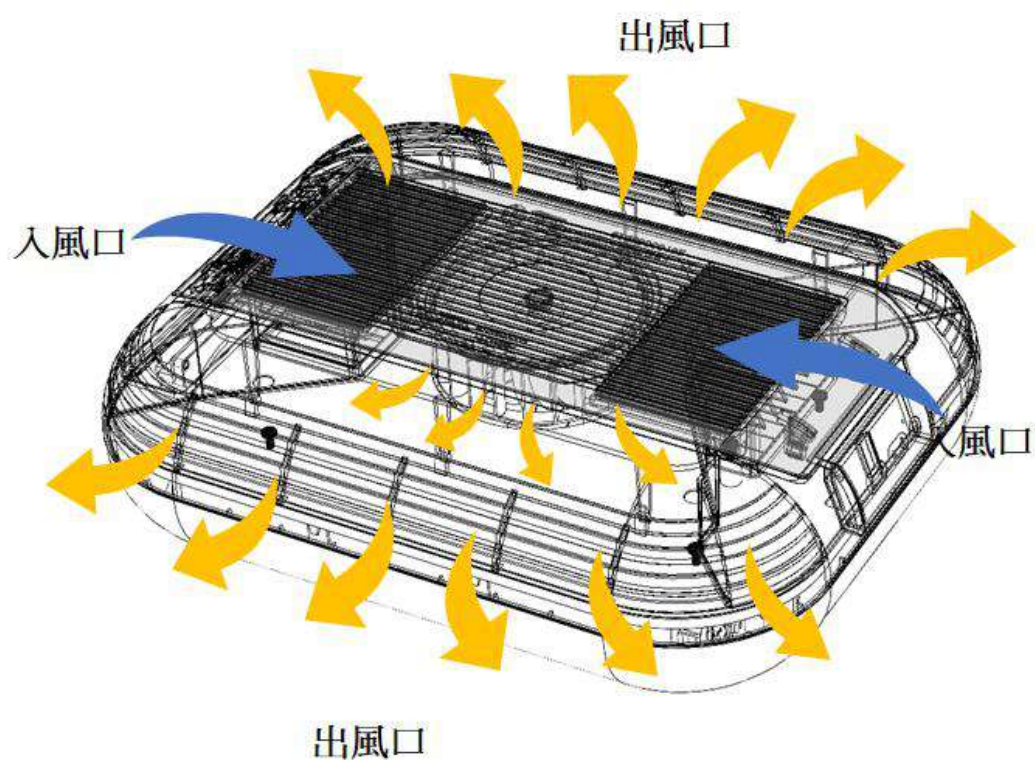

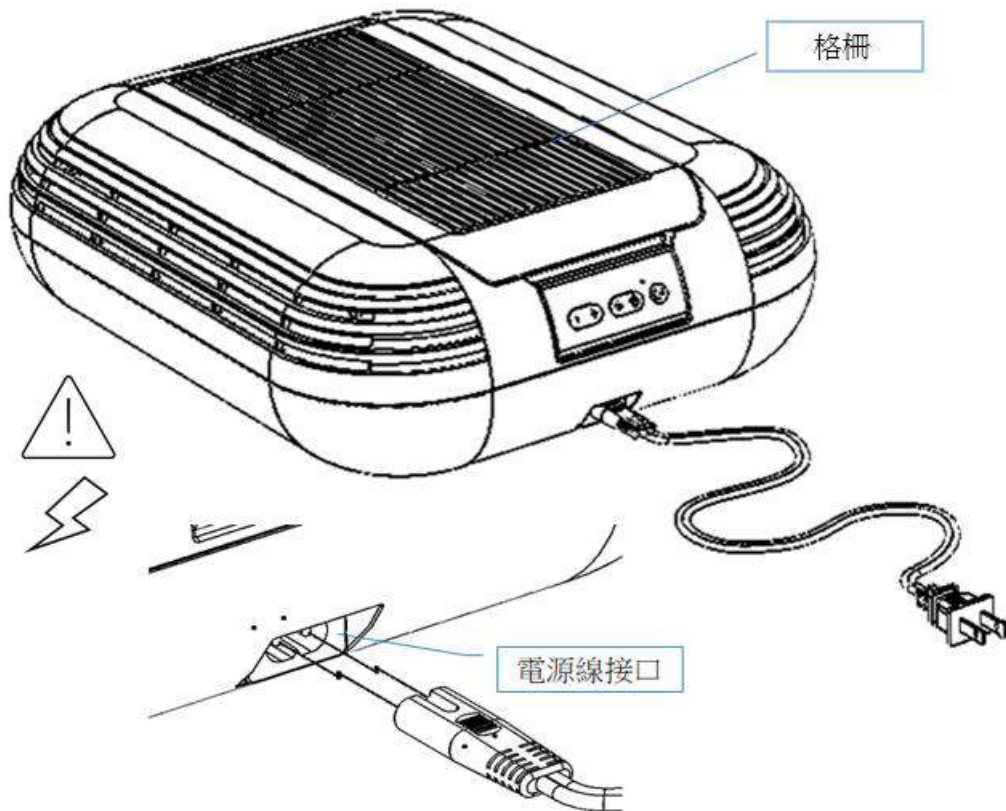
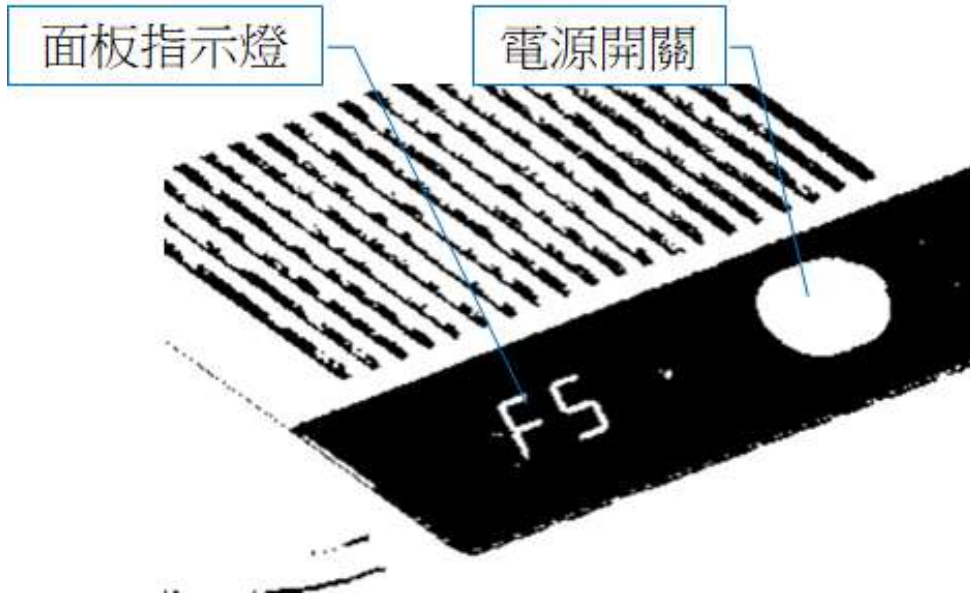

### 3-2. 面板指示燈：

功能	面板顯示說明
風量段數(5段)	F1(0.1 m <sup>3</sup> /min)、F2(0.3 m <sup>3</sup> /min)、F3(0.7 m <sup>3</sup> /min)、F4(1.0 m <sup>3</sup> /min)、F5(1.5 m <sup>3</sup> /min)
時間段數(5段)	1H(60 min)、2H(120 min)、4H(240 min)、8H(480 min)、HH(常開運作)
異常碼(3碼)	E1(燈管使用達8000hrs)、E2(燈管異常)、E3(風扇馬達異常)

### 3-3. 按鈕功能：

設備	按鍵	按鍵功能說明
機台按鍵	電源開關 	按一下:開機起始風速為(F1)、起始時間(1H) (顯示面板 ON -> F1 -> 1H -> F1常亮)
	電源開關 	按一下:關機 (顯示面板 OF -> 關機)
遙控按鍵	電源開關 	按一下:開機起始風速為(F1)、起始時間(1H) (顯示面板 ON -> F1 -> 1H -> F1常亮)
	電源開關 	按一下:關機 (顯示面板 OF -> 關機)
	Reset	按一下:燈管計時器重置(更換UV-C燈管後需操作) (顯示面板 RS-> 閃爍3次->重置)
	風量檔速鍵 	按一下:跳轉至後一段速、若當下為F5按段速鍵(+)則維持在F5
	風量檔速鍵 	按一下:跳轉至前一段速、若當下為F1按段速鍵(-)則維持在F1
	定時鍵(+)	按一下:跳轉至後一時段、若當下為HH按定時鍵(+)則維持在HH
定時鍵(-)	按一下:跳轉至前一時段、若當下為1H按定時鍵(-)則維持在1H	

### 3-4. 面板代碼說明：

面板代碼	代碼說明
F1	第1檔風量 (0.1 m <sup>3</sup> /min)
F2	第2檔風量 (0.3 m <sup>3</sup> /min)
F3	第3檔風量 (0.7 m <sup>3</sup> /min)
F4	第4檔風量 (1.0 m <sup>3</sup> /min)
F5	第5檔風量 (1.5 m <sup>3</sup> /min)
1H	機台開機定時1小時
2H	機台開機定時2小時
4H	機台開機定時4小時
8H	機台開機定時8小時
HH	機台常開運作
E1	UV-C燈管使用達8000hrs (顯示E1提示後持續運轉)
E2	UV-C燈管異常
E3	風扇馬達異常
ON	設備開機
OF	設備關機
RS	UV-C燈管使用時間重置

## 4. 部件更換

### 4-1. 燈管更換

(1) 請務必關閉本設備的電源，並從AC市電插座上，拔下電源線的電源插頭。

另外，請準備一把十字螺絲起子

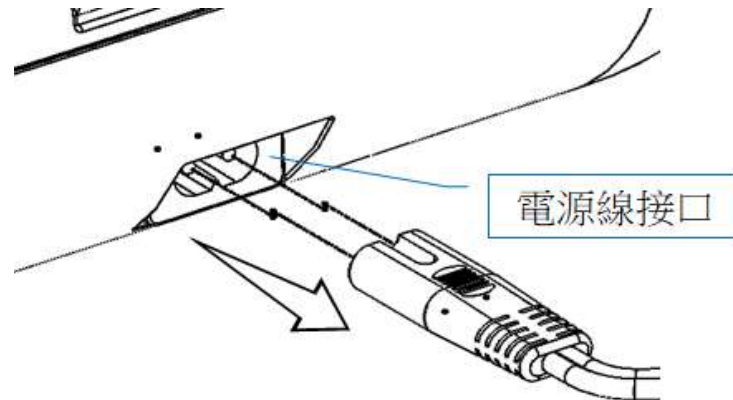

(2) 本產品翻至背面，移除電源防護底蓋，如下圖

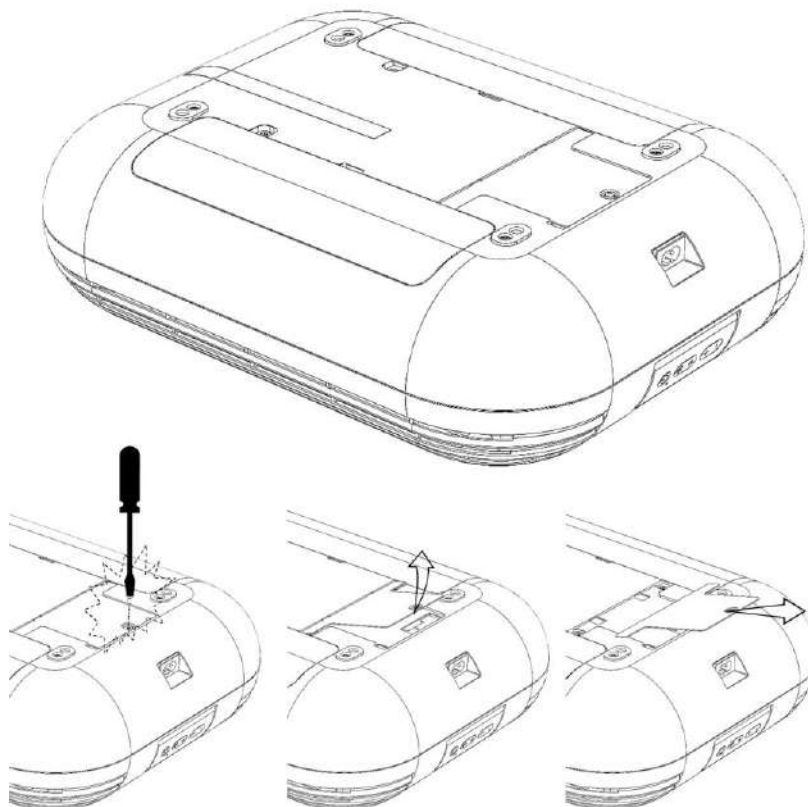

- (3) 打開電源防護底蓋後，將燈管護蓋的螺絲\*4 以螺絲起子鬆開，即可打開UV腔體底蓋，如下圖

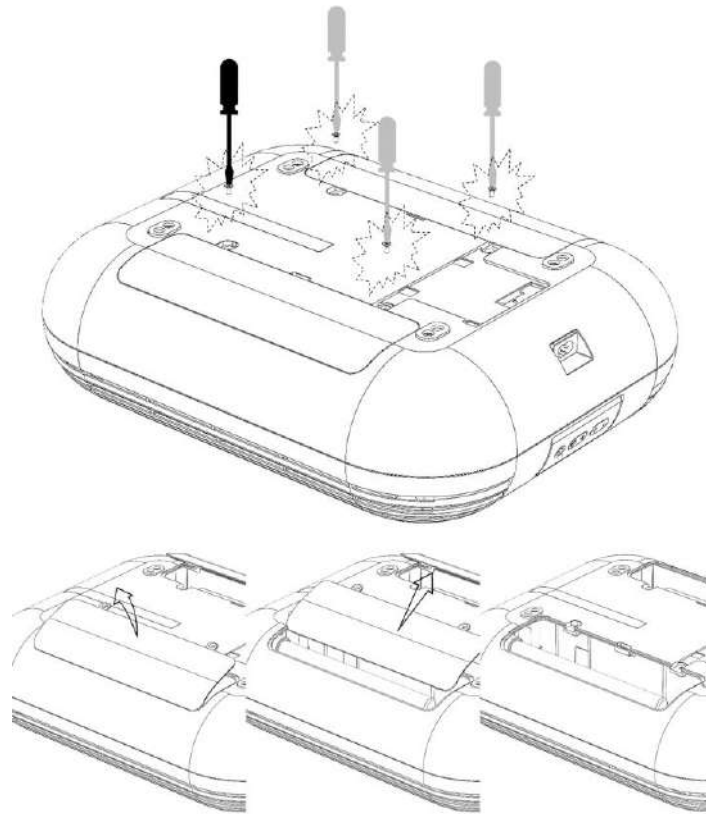

- (4) 將UV燈管需下壓並上提再向右取出，即可將UV-C燈管取出，以更換新UV-C燈管，如下圖

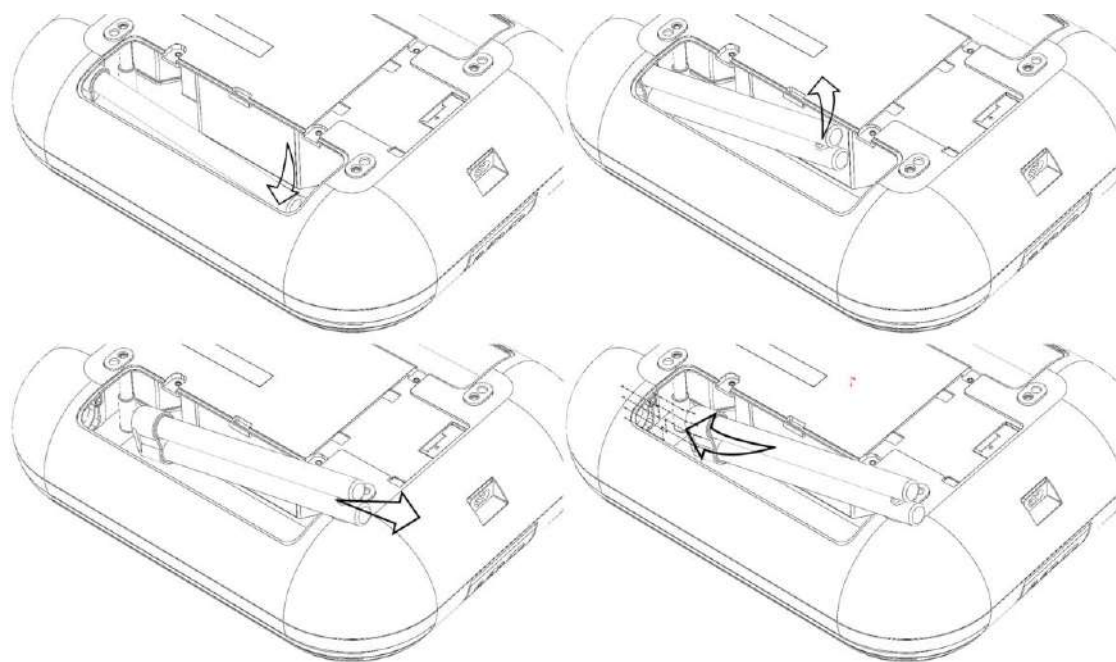

**注意：**  
取出燈管需緊握下壓並上提再向右取出，裝回時對準引腳向左壓入即可。

## 4-2. 濾網更換

向上開啟頂格柵並向右橫移取下, 即可更換濾網

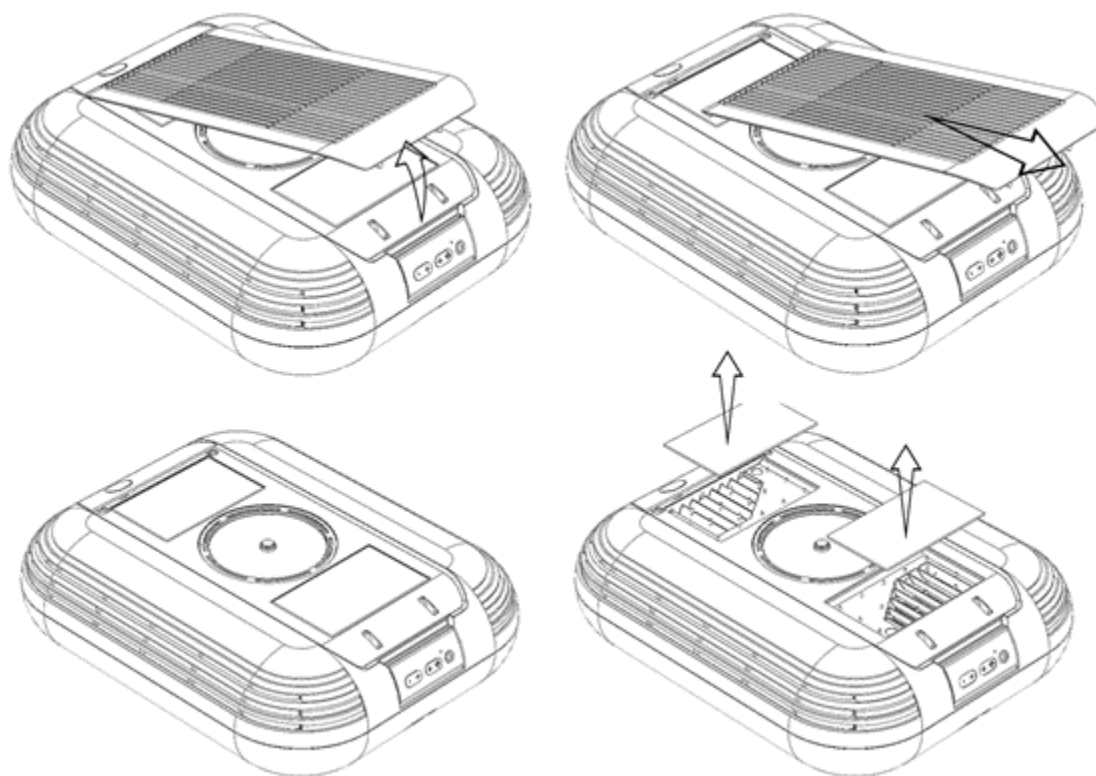

## 5. 配件清單

UV-C空氣殺菌機、UV-C燈管\*2、使用說明書、電源線

## 6. 安全注意事項

本電器不預期供生理、感知、心智能力、經驗或知識不足之使用者(包含孩童)使用，除非在對其負有安全責任的人員之監護或指導下安全使用。

孩童應受監護，以確保孩童不嬉玩本電器。

在進行用戶維護或清潔之前，須將電器切斷電源。

- 本產品除更換 UV-C 燈管外，無需日常維護。
- 電器內含 UV-C 發射裝置。
- 非預期使用 (unintended use)電器或電器外殼(housing)破損，將可能釋出具有危害性之 UV-C 輻射。即使低劑量之 UV-C 輻射，亦可能對於眼睛及皮膚造成傷害。
- 電器若發生明顯之損壞，則不得繼續使用。
- 拆開電器前應詳讀使用說明書。
- 更換 UV-C 發射裝置前，應先將電器切斷電源。

## 7. 限用物質化學列表

單元 Unit	限用物質及其化學符號					
	鉛 Lead (Pb)	汞 Mercury (Hg)	鎘 Cadmium (Cd)	六價鉻 Hexavalent chromium (Cr <sup>-6</sup> )	多溴聯苯 Polybrominated biphenyls (PBB)	多溴二苯醚 Polybrominated diphenyl ethers (PBDE)
燈管	○	○	○	○	○	○
燈座	○	○	○	○	○	○
插頭	○	○	○	○	○	○
電路板	○	○	○	○	○	○
馬達	○	○	○	○	○	○
開關	-	○	○	○	○	○
電源線	○	○	○	○	○	○
塑膠外殼	○	○	○	○	○	○







備考 1: "○" 係指該項限用物質之百分比含量未超出百分比含量基準值。  
 Note 1: "○" indicates that the percentage content of the restricted substance does not exceed the percentage of reference value of presence.

備考 2: "-" 係指該項限用物質為排除項目。  
 Note 2: "-" indicates that the restricted substance corresponds to the exemption.

## 8. 使用注意事項

使用前請務必詳讀「使用注意事項」正確使用。

本使用說明書記載之注意事項是為了避免危害或造成使用者及他人的損失，防範未然。

-  使用UV-C空氣殺菌機時，請注意勿讓寵物的尿沾濕主機或啃咬電源線。避免導致觸電、出火。
-  拔下電源插頭時請握住插頭部分拔下。以避免電源線因短路等導致觸電、火災。
-  請勿把衣物、布料、簾帳等蓋住吸風口或出風口。容易因空氣循環不良導致機台發熱、出火。
-  請勿坐或靠在本機台上。避免機台傾倒。萬一傾倒時請拔下電源插頭。
-  請勿推倒UV-C空氣殺菌機。避免導致UV-C機台損壞。
-  移動UV-C空氣殺菌機時請停止運轉並確實將機台拿好。機台滑落時容易因落下導致燈管破裂。
-  運轉中請勿移動UV-C空氣殺菌機的位置。避免機台有可能會發生故障或性能下降。

## 9. 故障排除

現象	處理方法
按下電源開關後，風扇沒轉動，指示燈也不亮。	<ul style="list-style-type: none"><li>• 電源線是否有插在市電插座？ →將電源線插入AC市電插座</li><li>• 確認使用的AC市電插座有正常供電。</li></ul>
顯示面板代碼（E3）	<ul style="list-style-type: none"><li>• 風扇可能出現故障。 →請停止使用並聯繫銷售公司。</li></ul>
顯示面板代碼（E2）	<ul style="list-style-type: none"><li>• 燈管是否與燈座確實連接？ →將UV-C燈管確實插入燈座</li></ul>
顯示面板代碼（E1）	<ul style="list-style-type: none"><li>• 燈管使用已達到 8000小時。 →建議更換為相同規格的UV-C燈管</li></ul>
電視機和收音機等音頻/視頻設備在機台啟動時會發出雜音。	<ul style="list-style-type: none"><li>• 在電視機或收音機附近使用本機台時，根據環境，在極少數情況下可能會出現雜音。 → 請遠離電視機和收音機使用本機台。</li></ul>
聞起來有燒焦的味道。	<ul style="list-style-type: none"><li>• 請立即關閉開關，拔下電源線，並與銷售公司聯繫。</li></ul>

## 10. 聯絡資訊

如果對於本機台維修或維護有任何疑問，請聯繫國內製造公司。

[製造商] 華雅應用材料股份有限公司 <http://www.hyam.com.tw/>

[地 址] 台南市安南區安新六路88號

[電 話] +886-6-2476066